

■
スライディングガラスドア
シャワー用



- ・フラットバー、フラットバーデュオ、フラットバーフック
- ・EOSスライディングガラスドア
- ・MINOX スライディングドア ソリッドS.S.レール
- ・スライディングシャワーシステム

フラットバー シリーズ スライディングガラスドア

インテリアやシャワーキャビネットに最適で、高品質なステンレススチールで構成、メーカー保証付きです。信頼性が高く、静かな機能、使いやすさを提供いたします。フラットバーシステムは、スマートなデザインで簡単に持ち運び、設置ができます。ステンレスローラーとステンレススライドバーは、最大70kgまでのガラスを支えることができます。FIXと引戸のガラスパネル間は26mmまで狭められます。



技術仕様

最大ドア寸法 (ローラー2個使用)	W1,000mm × H2,500mm
ガラス厚	10mm
最大ドア重量 (ローラー2個使用)	70Kg
仕上げ ステンレス鋼製鏡面	

スライディングガラスドア(ローラー2個・セーフティ金具付き) 366G.S.13

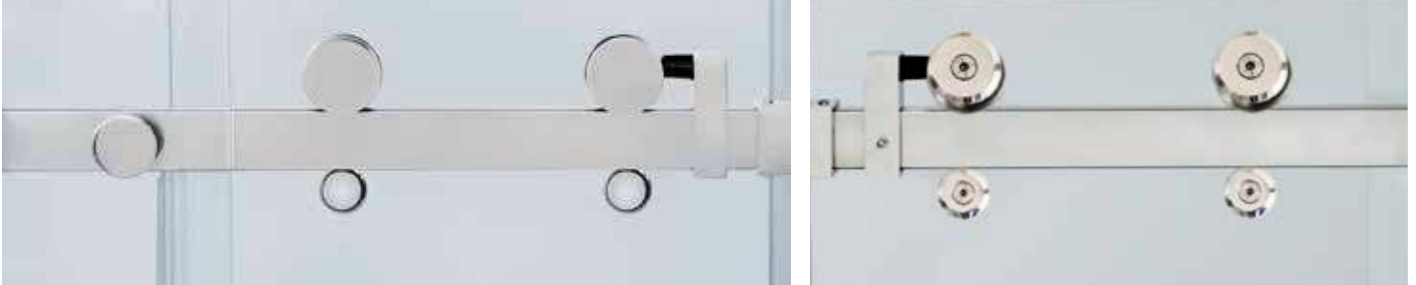



フラットバーシリーズ「クラシック」
ステンレス鋼製アクセサリ、ローラー2個・セーフティ金具付きのガラススライディングドアシステム。
建築物に最大限の安全性を提供します。
住宅、ホテル、職場などのガラス製スライドドアやシャワーの用途に理想的です。

システムアクセサリ

全てステンレス鋼製鏡面仕上げ

	 *	 *			 *
CODE 366G.01.13 "フラットバー" 製品角パイプ 30mm x 10mm	CODE 366G.02.13 "フラットバー" スライディングローラー	CODE 366G.03.13 "フラットバー" 固定パネル用トラックホルダー	CODE 366G.04.13 "フラットバー" ストッパー	CODE 366G.05.13 "フラットバー" 壁用サイドトラックホルダー	CODE 366G.06.13 "フラットバー" 脱落防止
	 * 事例4 コーナー FIXガラス用(P8) *	 標準プレカット部品			
CODE 366G.07.13 "フラットバー" L型コネクター	CODE 366G.11.13 "フラットバー" サイドエンドカバー	CODE 1692 FIXガラス固定用チャンネル			

ドアハンドル

 または、ご希望のハンドルを 選択可能です *	 8-10-12mm厚用 調整可能
CODE 619 ステンレス鋼製ハンドル	CODE 1152 ガラス用フロアガイド

ガラスガイド

防水

	CODE 1422 PVCプロファイル24mm
	CODE 1413 PVCマグネット式プロファイル
	CODE 1435 PVCプロファイルバブル型
	CODE 1444.2010.10 湾曲型耐候性プロファイル 1,000mm

! 組み合わせる

INAL®の
"フラットバーキット"
"サポートキット"
"防水キット"

* ガラス加工あり

* P8の事例4 コーナー片引き参照

フラットバー・デュオ

スライディングガラスドア(ローラー4個付き) 366G.S.DR.13



フラットバー・デュオ

セーフティ金具の代わりに4つのステンレス製ローラーを使用したガラススライディングドアシステムで、人間工学に基づいた絶対的な機能を保証します。

住宅のシャワー室や高級感が必要とされる空間のガラス製スライドドアに最適です。

システムアクセサリ

	 *	 *		
CODE 366G.01.13	CODE 366G.02.13	CODE 366G.03.13	CODE 366G.04.13	CODE 366G.05.13
"フラットバー" 製品角パイプ 30mm x 10mm	"フラットバー" スライディングローラー	"フラットバー" 固定パネル用トラックホルダー	"フラットバー" ストッパー	"フラットバー" 壁用サイドトラックホルダー
	 * 事例4コーナー FIXガラス用(P8) *	 標準プレカット部品	全てステンレス鋼製鏡面仕上げ	
CODE 366G.07.13	CODE 366G.11.13	CODE 1692		
"フラットバー" L型コネクター	"フラットバー" サイドエンドカバー	FIXガラス固定用チャンネル		

防水

	CODE 1422 PVCプロファイル24mm
	CODE 1413 PVCマグネット式 プロファイル
	CODE 1435 PVCプロファイル バブル型
	CODE 1444.2010.10 湾曲型耐候性 プロファイル1,000mm

ドアハンドル

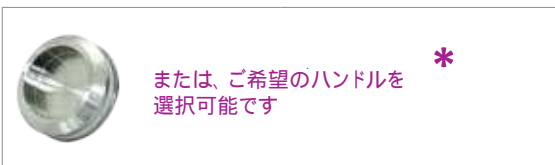
 または、ご希望のハンドルを選択可能です *	 8-10-12mm厚用 調整可能
CODE 619	CODE 1152
ステンレス鋼製ハンドル	ガラス用フロアガイド

ガラスガイド

! 組み合わせる

INAL®の
"フラットバーキット"
"サポートキット"
"防水キット"

* ガラス加工あり

* P8の事例4コーナー片引き参照

フラットバー・フック

スライディングガラスドア(ローラー4個・セーフティフック付き) 366G.S.RH.13



フラットバー・フック



ステンレス製ローラー2個付きガラススライディングドアシステム。
2個のローラーとセーフティフックで、安全性と耐久性がさらに向上。
スマートなデザインは、高い美観だけでなく、高い頻度の使用や無造作な使用に対する耐性も兼ね備えています。
ホテルや公共施設、ワークスペース、シャワー室などのガラス引戸に最適です。

システムアクセサリ

	 *	 *		
CODE 366G.01.13	CODE 366G.RH.02.13	CODE 366G.03.13	CODE 366G.04.13	CODE 366G.05.13
"フラットバー" 製品角パイプ 30mm x 10mm	"フラットバー・フック" スライディングローラー	"フラットバー" 固定パネル用トラックホルダー	"フラットバー" ストッパー	"フラットバー" 壁用サイドトラックホルダー
	 * 事例4コーナー FIXガラス用(P8) *	 標準プレカット部品	全てステンレス鋼製鏡面仕上げ	
CODE 366G.07.13	CODE 366G.11.13	CODE 1692	防水  CODE 1422 PVCプロファイル24mm  CODE 1413 PVCマグネット式 プロファイル  CODE 1435 PVCプロファイル バブル型  CODE 1444.2010.10 湾曲型耐候性 プロファイル1,000mm	
"フラットバー" L型コネクター	"フラットバー" サイドエンドカバー	FIXガラス固定用チャンネル		

ドアハンドル

ガラスガイド

 または、ご希望のハンドルを 選択可能です *	 8-10-12mm厚用 調整可能
CODE 619	CODE 1152
ステンレス鋼製ハンドル	ガラス用フロアガイド

! 組み合わせる

INAL®の
"フラットバーキット"
"サポートキット"
"防水キット"

* ガラス加工あり(P6,7)

* P8の事例4コーナー片引き参照

ガラス加工図- 平面納まり図

フラットバー
366G.S.13
L型タイプ

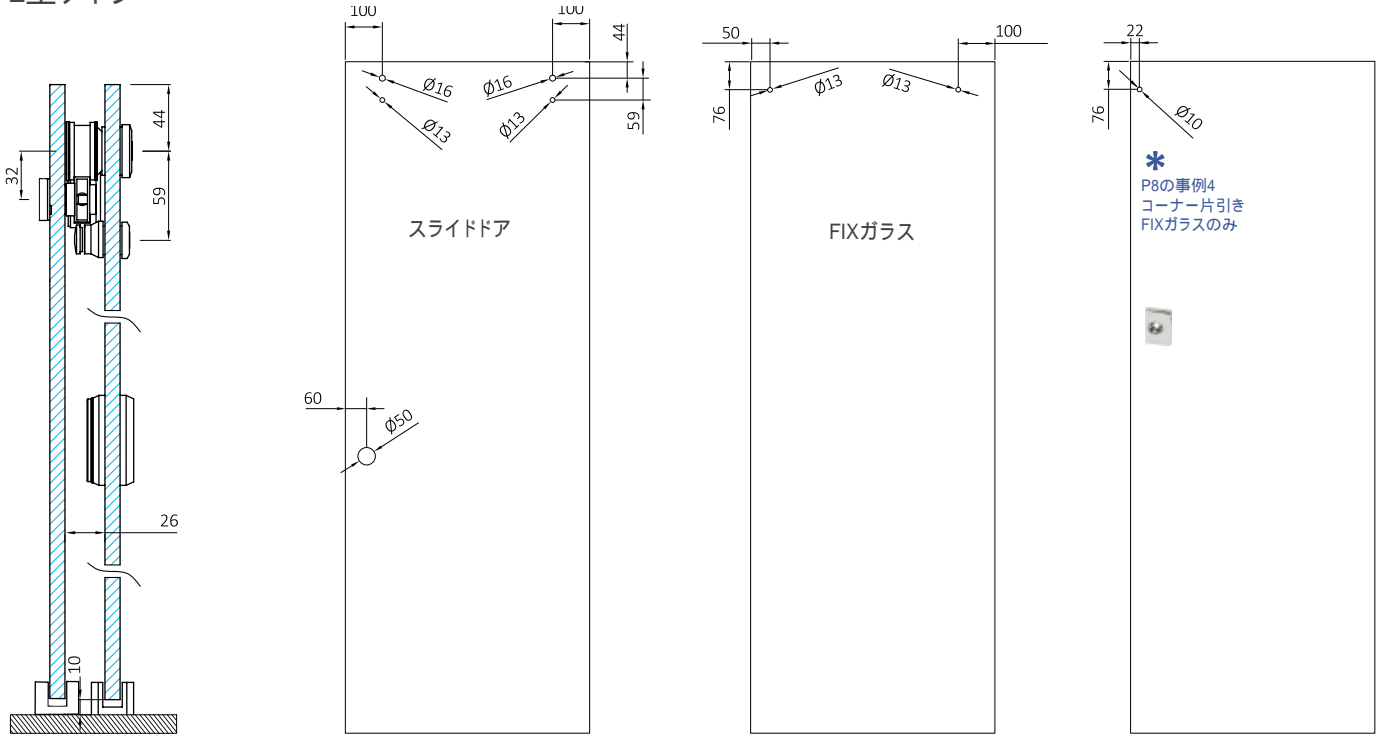

フラットバー・デュオ
366G.S.DR.13
平面タイプ

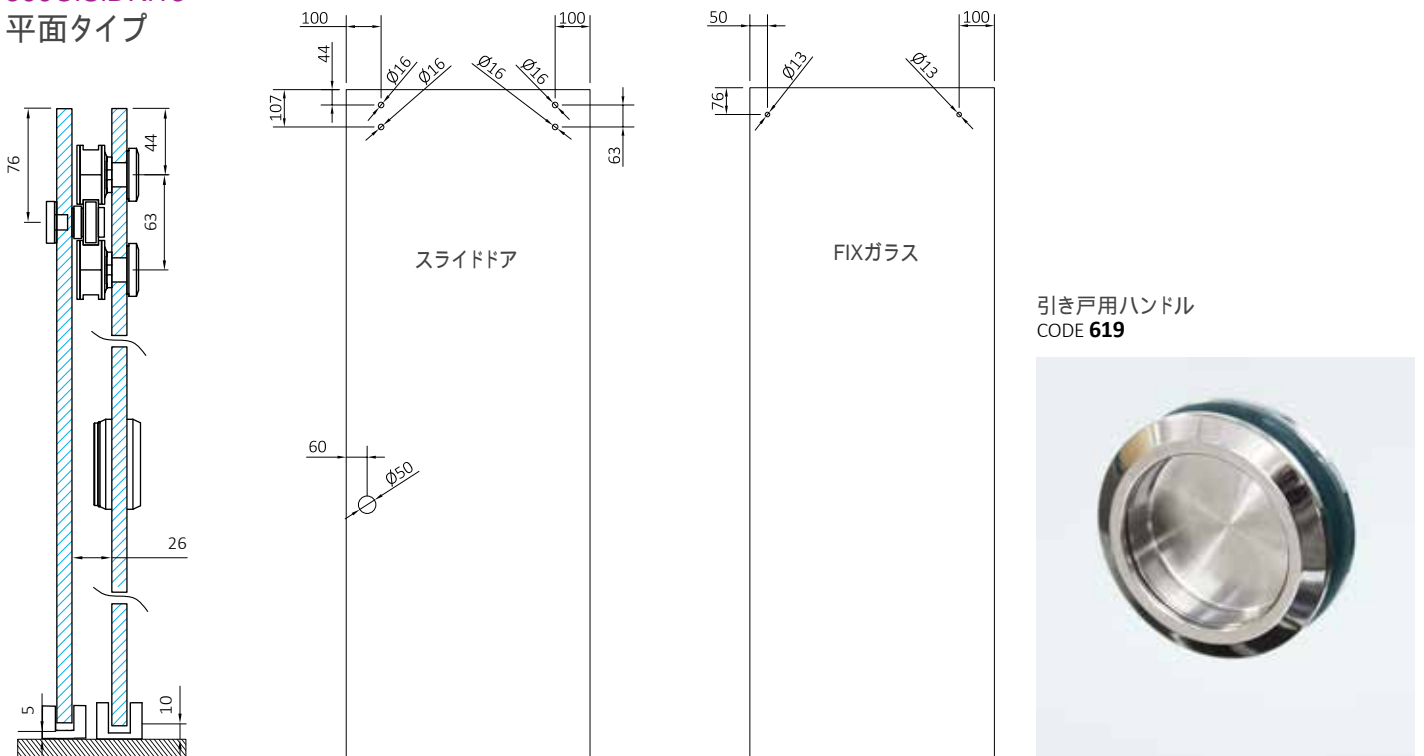

フラットバー・フック
366G.S.RH.13
平面タイプ

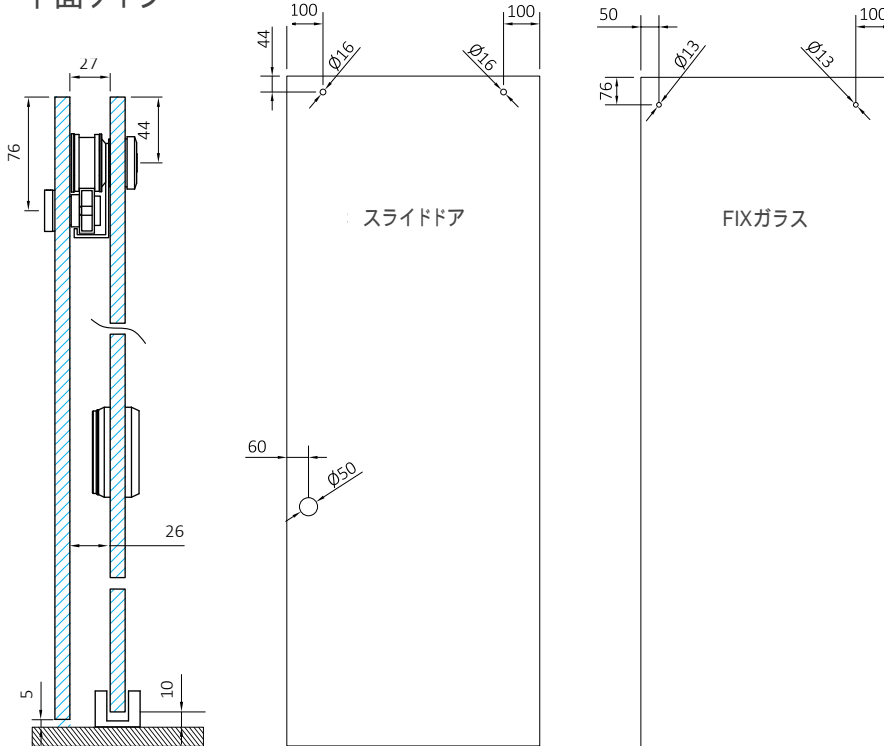

ガラス用フロアガイド
CODE1152



ドア + FIXガラス用フロアガイド
CODE1152G



FIXガラス固定用チャンネル
CODE1692

詳細

”フラットバー”
スライディングローラー
CODE366G.S.13



”フラットバー・デュオ”
スライディングローラー
CODE366G.DR.13



”フラットバー・フック”
スライディングローラー
CODE366G.RH.13



ドアの組み合わせ事例

目的に応じてレイアウト・仕様(3種類)、全12種類からお選びください

組み合わせ事例1 片引き戸 固定ガラスパネル1枚

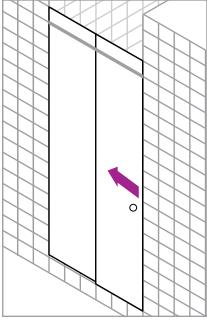

フラットバー

CODE 366G.S.13

CODE	単位	数量
366G.01.13	m	2
366G.02.13	PIECE	2
366G.03.13	PIECE	2
366G.04.13	PIECE	2
366G.05.13	PIECE	2
366G.06.13	PIECE	2
619.50.13	PIECE	1
1152.13	PIECE	1

フラットバーデュオ

CODE 366G.S.DR.13

CODE	単位	数量
366G.01.13	m	2
366G.02.13	PIECE	4
366G.03.13	PIECE	2
366G.04.13	PIECE	2
366G.05.13	PIECE	2
619.50.13	PIECE	1
1152.13	PIECE	1

フラットバーフック

CODE 366G.S.RH.13

CODE	単位	数量
366G.01.13	m	2
366G.RH.02.13	PIECE	2
366G.03.13	PIECE	2
366G.04.13	PIECE	2
366G.05.13	PIECE	2
619.50.13	PIECE	1
1152.13	PIECE	1

+

防水キット1

CODE 366G.S.WPR.13

CODE	単位	数量
1444.2010.10	PIECE 1,00 m	1
1435.10.08.25	PIECE	1
1422.10.24.25	PIECE	1

サポートキット1

CODE 366G.S.SUP.13

CODE	単位	数量
1692.10.13	PIECE 2,50 m	1
1692.10.1M.13	PIECE 1,00 m	1

組み合わせ事例2 センター引き分け戸 固定ガラスパネル2枚

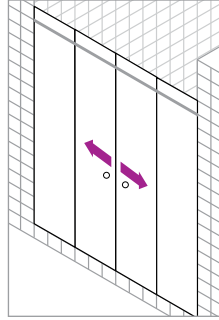

フラットバー

CODE 366G.D.13

CODE	単位	数量
366G.01.13	m	2
366G.02.13	PIECE	4
366G.03.13	PIECE	2
366G.04.13	PIECE	2
366G.05.13	PIECE	2
366G.06.13	PIECE	4
619.50.13	PIECE	1
1152.13	PIECE	1

フラットバーデュオ

CODE 366G.D.DR.13

CODE	単位	数量
366G.01.13	m	2
366G.02.13	PIECE	8
366G.03.13	PIECE	4
366G.04.13	PIECE	4
366G.05.13	PIECE	2
619.50.13	PIECE	2
1152.13	PIECE	2

フラットバーフック

CODE 366G.D.RH.13

CODE	単位	数量
366G.01.13	m	2
366G.RH.02.13	PIECE	4
366G.03.13	PIECE	4
366G.04.13	PIECE	4
366G.05.13	PIECE	2
619.50.13	PIECE	2
1152.13	PIECE	2

+

防水キット2

CODE 366G.D.WPR.13

CODE	単位	数量
1444.2010.10	PIECE 1,00 m	1
1422.10.24.25	PIECE	2
1413	SET	1

サポートキット2

CODE 366G.D.SUP.13

CODE	単位	数量
1692.10.13	PIECE 2,50 m	2
1692.10.1M.13	PIECE 1,00 m	2

組み合わせ事例3 コーナー引き分け戸 固定ガラスパネル2枚

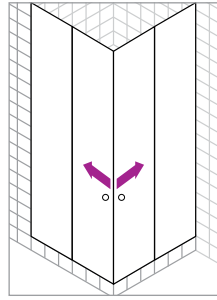

フラットバー

CODE 366G.CD.13

CODE	単位	数量
366G.01.13	m	2
366G.02.13	PIECE	4
366G.03.13	PIECE	4
366G.04.13	PIECE	4
366G.05.13	PIECE	2
366G.06.13	PIECE	4
366G.07.13	PIECE	1
619.50.13	PIECE	2
1152.13	PIECE	2

フラットバーデュオ

CODE 366G.CD.DR.13

CODE	単位	数量
366G.01.13	m	2
366G.02.13	PIECE	8
366G.03.13	PIECE	4
366G.04.13	PIECE	4
366G.05.13	PIECE	2
366G.07.13	PIECE	1
619.50.13	PIECE	2
1152.13	PIECE	2

フラットバーフック

CODE 366G.CD.RH.13

CODE	単位	数量
366G.01.13	m	2
366G.RH.02.13	PIECE	4
366G.03.13	PIECE	4
366G.04.13	PIECE	4
366G.05.13	PIECE	2
366G.07.13	PIECE	1
619.50.13	PIECE	2
1152.13	PIECE	2

+

防水キット3

CODE 366G.CD.WPR.13

CODE	単位	数量
1444.2010.13	PIECE 1,00 m	1
1422.10.24.25	PIECE	2
1413	SET	1

サポートキット3

CODE 366G.CD.SUP.13

CODE	単位	数量
1692.10.13	PIECE 2,50 m	2
1692.10.1M.13	PIECE 1,00 m	2

組み合わせ事例4 コーナー片引き戸 固定ガラスパネル2枚

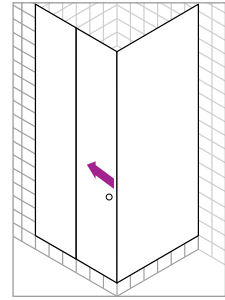

*

事例4コーナー
FIXガラスのみで
使用するサイド
エンドカバー



フラットバー

CODE 366G.CS.13

CODE	単位	数量
366G.01.13	m	2
366G.02.13	PIECE	2
366G.03.13	PIECE	4
366G.04.13	PIECE	2
366G.05.13	PIECE	2
366G.06.13	PIECE	2
366G.11.13	PIECE	1
619.50.13	PIECE	1
1152.13	PIECE	1

フラットバーデュオ

CODE 366G.CS.DR.13

CODE	単位	数量
366G.01.13	m	2
366G.02.13	PIECE	4
366G.03.13	PIECE	2
366G.04.13	PIECE	2
366G.05.13	PIECE	2
366G.11.13	PIECE	1
619.50.13	PIECE	1
1152.13	PIECE	1

フラットバーフック

CODE 366G.CS.RH.13

CODE	単位	数量
366G.01.13	m	2
366G.RH.02.13	PIECE	2
366G.03.13	PIECE	2
366G.04.13	PIECE	2
366G.05.13	PIECE	2
366G.11.13	PIECE	1
619.50.13	PIECE	1
1152.13	PIECE	1

+

防水キット4

CODE 366G.CS.WPR.13

CODE	単位	数量
1444.2010.13	PIECE 1,00 m	1
1422.10.24.25	PIECE	1
1435.10.08.25	PIECE	1

サポートキット4

CODE 366G.CS.SUP.13

CODE	単位	数量
1692.10.13	PIECE 2,50 m	2
1692.10.1M.13	PIECE 1,00 m	2

EOS

スライディングガラスドア

INAL®スライディングシステム (プロファイルなし) は、シャワードアに適しています。標準的なガラス製スライドドアに代わる、高品質で最小限のソリューションです。強化ガラスや合わせガラス用の高品質なステンレス製ボディローラーに、独自のダストフリーレールを組み合わせた革新的なデザインで、静かでスムーズな動作を実現します。INAL®トップアルミレールとの組み合わせにより、簡単な取り付けと多様な用途に対応。ご要望に応じてオーダーメイドも可能です。

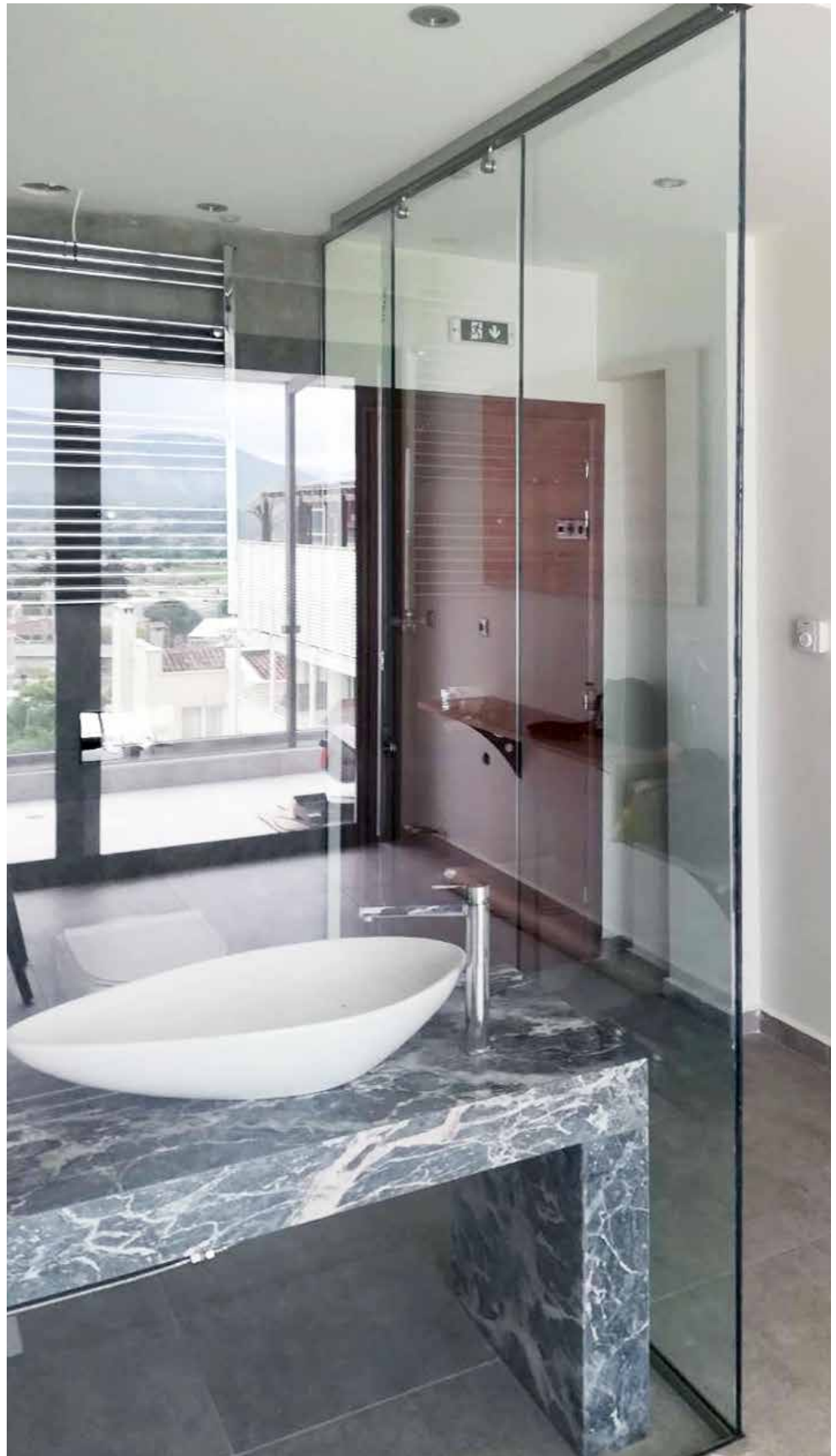

技術仕様

最大ドア寸法 (ローラー2個使用)	W1,000mm × H3,000mm
ガラス厚	10mm
最大ドア重量 (ローラー2個使用)	80Kg

仕上げ

ナチュラルアルマイト
サテンアルマイト
粉体塗装

システムアクセサリ

ローラー

		
CODE 1154	CODE 1158	CODE 619
EOSローラー コーンエンドキャップ	EOSローラー フラットエンドキャップ	ステンレス鋼製ハンドル

この他のハンドルやノブを選ぶこともできます

ドアハンドル



ストッパー

						
CODE 1171	CODE 1170	CODE 1152	CODE 1152G	CODE 1151	CODE 210	227 & 228
ホールド付きストッパー	ストッパー	8-10-12mm厚用 調整可能 ステンレス鋼製 ガラス用フロアガイド	ステンレス鋼製 ドア + FIX用フロアガイド	ガラス用フロアガイド	下部ロック (ダブルロック)	スライドドア用サイドロック (本体 & 受け)

ドアガイド

鍵

レール&サポート

	組み合わせ			
CODE 1160 引き戸用レール 40mm x 40mm		CODE 1558 レールサイドエンド キャップ	CODE 1175 壁取り付け用 L型支持金物 (1160用)	1160/1162.001.C1.14 レール内L型 コネクション (1160 & 1162用)
	組み合わせ			
CODE 1162 引戸 + FIXガラス用レール 60mm x 40mm		CODE 1122 装飾用カバー (1161 & 1162用)	CODE 1128 装飾用カバー (1161 & 1162用)	1692.1012.60.01 U字アルミプロファイル (FIXガラス用) 1692.1012.R 型ラバー

防水

	CODE 703 ブラシL18 & L35 (751 & 752用)
	CODE 751 ブラシ用 アルミバー
	751+703
	CODE 701 ブラシ付き アルミニウムバー
	CODE 752 ブラシ用 アルミバー
	CODE 1412 ブラシ付き PVCプロファイル
	CODE 1422 PVCプロファイル24mm
	CODE 1413 マグネット式 PVCプロファイル
	CODE 1435 PVCプロファイル バブル(大)型
	CODE 1444.2010.10 湾曲型耐候性 プロファイル1,000mm

NEW ソフトクローザー

壁サポート

			
CODE 1171-SF	CODE 1171-SF.002.01	CODE 1176	
スライディングガラスドア用 ソフトクローザー	ドア用 ソフトクローザー	レール用壁支持具	

EOSコーナーアプリケーション



INAL®スライドEOSシステムと専用の接続アングルとの組み合わせは、コーナー施工が必要な場所やコーナーシャワーブースに最適です。

1160 & 1162用 90度接続 レール



詳細(外側)



詳細(内側)

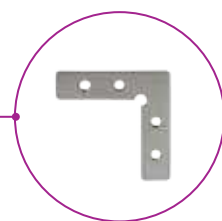

CODE **1160/1162.001.C1.14**
L型コネクション(内部用)



CODE **1160/1162.002.C1.14**
L型コネクション用マーキングツール

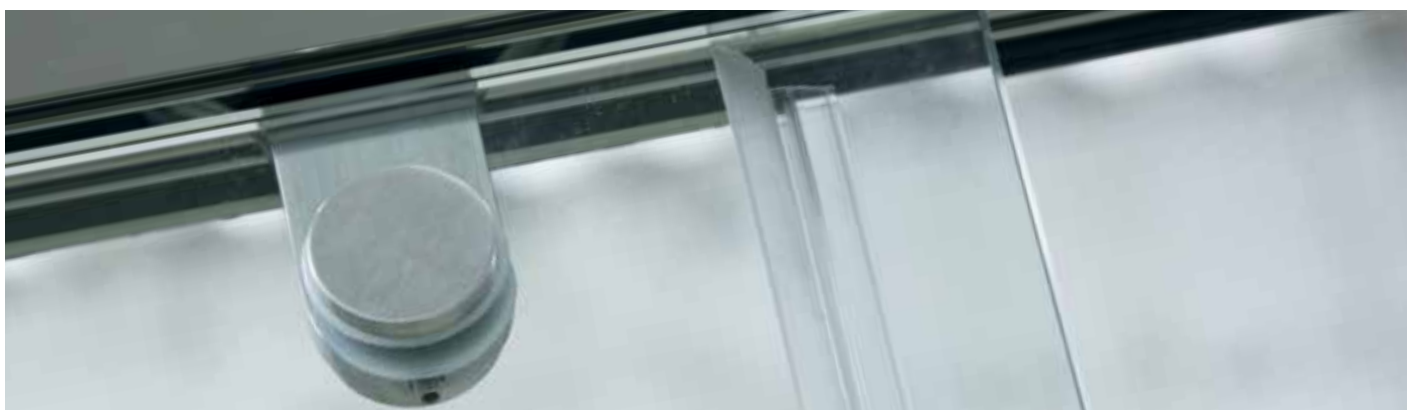

EOS キット

EOS スライディングシステムは、必要な部品がすべて含まれたキットBOXをご用意しています。屋内用スライドドアとシャワー用ガラスドアのための最小設計です。

EOSキット(標準)

製品	CODE	説明	数量
	1160	スライディングアルミレール40mm×40mm サテンアルマイト	1 x 2m
	1170	ストッパー	1
	1171	ホールド付きストッパー	1
	1152	ステンレス鋼製ガラス用フロアガイド	1
	619.50	ステンレス鋼製ハンドル	1

ローラー

	1154	EOSローラーコーンエンドキャップ	2
---	------	-------------------	---

OR

	1158	EOSローラーフラットエンドキャップ	2
---	------	--------------------	---



EOSキットCODE : SL.1154.A.14
 EOSキットCODE : SL.1154.B.14
 EOSキットCODE : SL.1154.C.14
 EOSキットCODE : SL.1158.A.14
 EOSキットCODE : SL.1158.B.14
 EOSキットCODE : SL.1158.C.14

ブラック色
 グレー色もあります

スライディングアルミレール
 40mm×40mm

EOSローラーフラット
 エンドキャップ

1160

1158

ストッパー
 1170

ホールド付ストッパー
 1171

ΤΟΙΧΟΣ

ハンドル
 619.50

フロアガイド
 1152

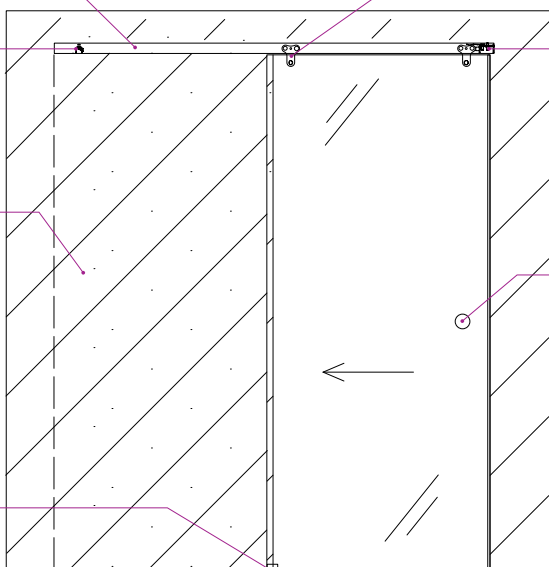

1154.A.21GREY

1154.A.21BLACK

EOS

組み合わせ事例

EOS1

片引き戸
固定ガラスパネルなし

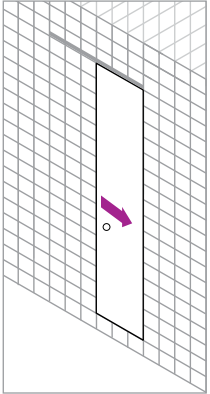

組み合わせ事例

EOS2

片引き戸
固定ガラスパネル1枚

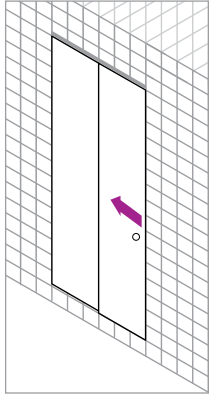

組み合わせ事例

EOS3

片引き戸
固定ガラスパネル2枚

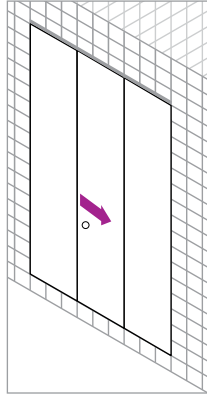

組み合わせ事例

EOS4

センター引き分け戸
固定ガラスパネルなし

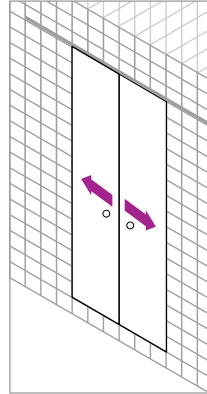

組み合わせ事例

EOS5

センター引き分け戸
固定ガラスパネル2枚

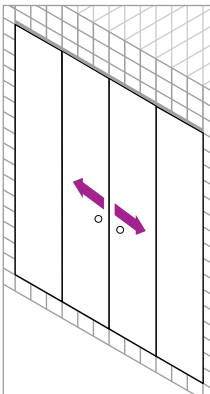

組み合わせ事例

EOS6

コーナー片引き戸
固定ガラスパネル2枚

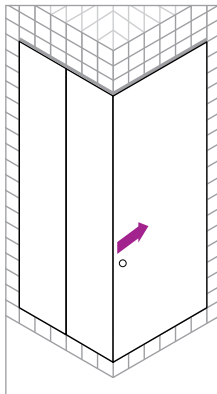

組み合わせ事例

EOS7

コーナー引き分け戸
固定ガラスパネルなし

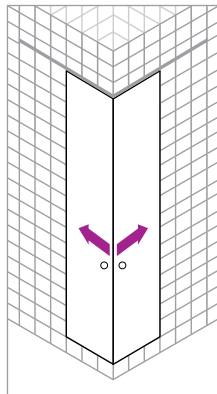

組み合わせ事例

EOS8

コーナー引き分け戸
固定ガラスパネル2枚

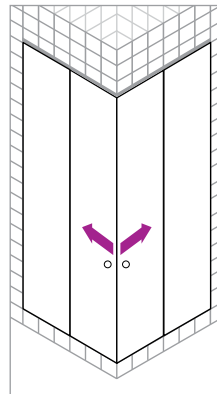

EOSスライディングシステムは、住宅、公共施設、オフィス、ホテルなどに適しています。

MINOX

スライディングガラスドア

ステンレス鋼ソリッドトップスライドレール Ø22付き

ステンレス鋼ソリッドトップスライドレール「MINOX」を使用したINAL®スライドレールシステムです。
ステンレス鋼製アクセサリを使用した、高品質で豪華な内部ドア用スライドソリューションで、取り付けが簡単です。
静かでスムーズに動きます。ご希望に応じてオーダーメイドが可能です。



技術仕様

最大ガラス重量 (ハンガー2個使用)	80Kg
ガラス厚	10mm
FIXガラスとスライドドアの距離	20mm
壁からガラスまでの距離	20mm
仕上げ	
ステンレス鋼サテン	
ステンレス鋼鏡面	



ソリッドステンレス鋼レール用
ガラスサポートガイド "MINOX"
CODE 357.14

ローラー付きハンガー
"MINOX"
CODE 350.14

システムアクセサリ

					
CODE 350.14	CODE 351.14	CODE 352.14	CODE 353.14	CODE 356.14	CODE 357.14
ローラー付きハンガー "MINOX"	スライディングレール "MINOX"	ソリッドステンレス鋼レール用戸当たり "MINOX"	ソリッドステンレス鋼レール用レールストッパー "MINOX"	ソリッドステンレス鋼レール用壁面ブラケット	ソリッドステンレス鋼レール用ガラスサポートガイド

ドアハンドル

		
CODE 619	CODE 1152	CODE 1692
ステンレス鋼製ハンドル	ガラス用フロアガイド	U字プロファイルバー

このほかのハンドルやノブを選ぶこともできます

8-10-12mm厚用
調整可能

防水

	CODE 1405 PVCプロファイル バブル型
	CODE 1413 マグネット式 PVCプロファイル
	CODE 1435 PVCプロファイル バブル型
	CODE 1408 L型 PVCプロファイル
	CODE 1422 24mm PVCプロファイル

* ガラス加工あり(P17)

アクセサリは全てステンレス鋼製鏡面仕上げ

断面図 - ガラス加工図

ソリッドステンレス鋼レール
22用
スライドガラスドア

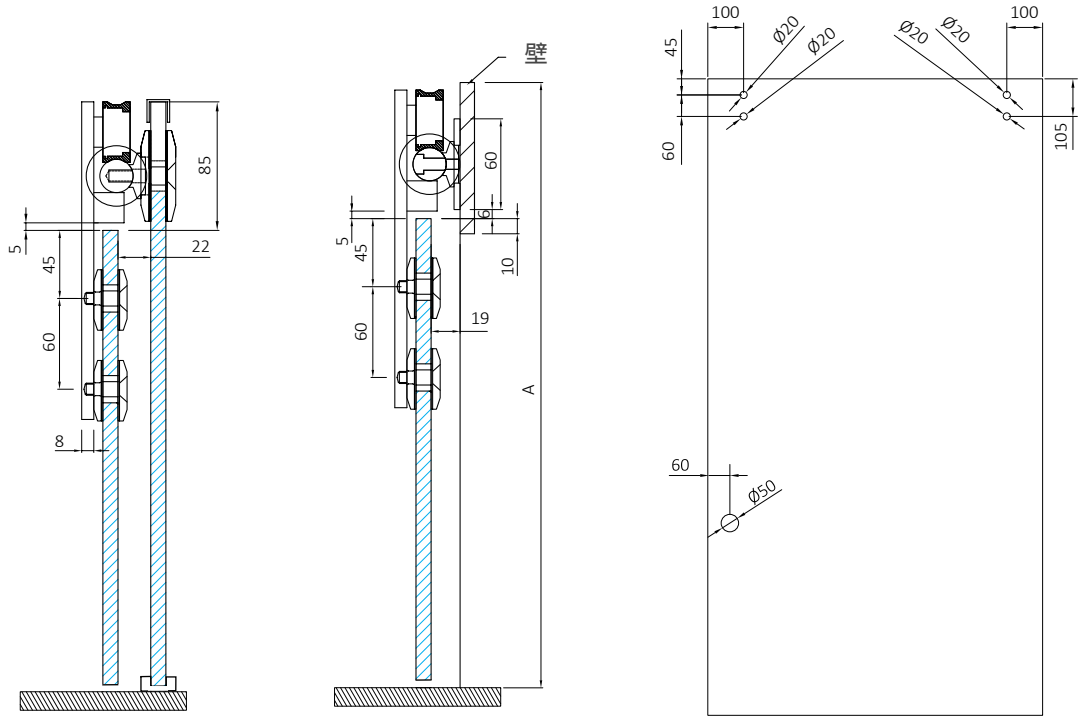

”MINOX”組み合わせ事例

組み合わせ事例
”MINOX”1
片引き戸
固定ガラスパネル1枚

組み合わせ事例
”MINOX”2
センター引き分け戸
固定ガラスパネルなし

組み合わせ事例
”MINOX”3
片引き戸
固定ガラスパネルなし

組み合わせ事例
”MINOX”4
センター引き分け戸
固定ガラスパネル2枚

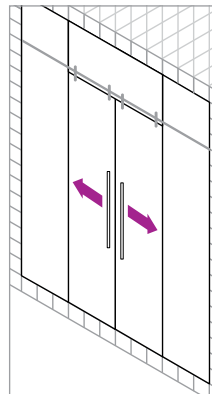
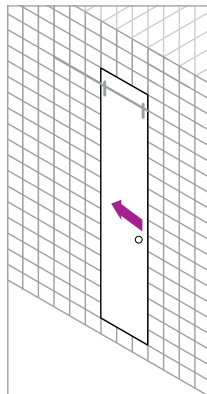
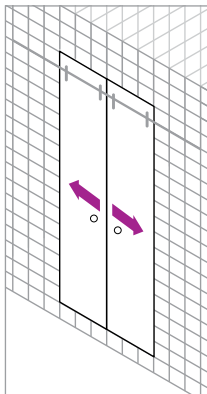
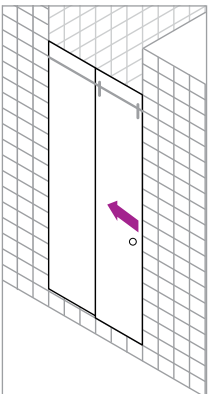

シャワーシステム

スライディングシャワーシステム 6mmガラス用



簡単に設置ができ、静かでスムーズな動きのアルミプロファイルを使用したINAL®のシャワーシステムです。
ご希望に応じて、サイズオーダーも承ります。

技術仕様

最大ドア寸法	600mm × 2,000mm
ガラス厚	6mm
仕上げ	サテンアルマイト

システムアクセサリ

		
CODE 1709 プロファイル(サテン) 46mm × 21.5mm	CODE 1713.S 1709プロファイル用 サイドキャップ (プラスチック)	CODE 1714.S 1709プロファイル用 L型プロファイル (プラスチック・クロームメッキ)
		
CODE 1711 1709用ローラー	CODE 1712.VER2020 戸当たり	CODE 1715 1709用パッキン

ハンドル

					
CODE 627.38 ハンドル 38	CODE 623.30 シャワー用ハンドル 30	CODE 628.30 シャワー用ハンドル 30	CODE 622.30 シャワー用ハンドル 30	CODE 629.32 丸ハンドル 32	CODE 613.40 ガラスハンドル 40

バーハンドル

	CODE 640.18 ステンレス鋼製ハンドル "H" 18		CODE 644 ステンレス鋼製片側ハンドル (キャップ付き)
--	---	---	--

ガラス加工図

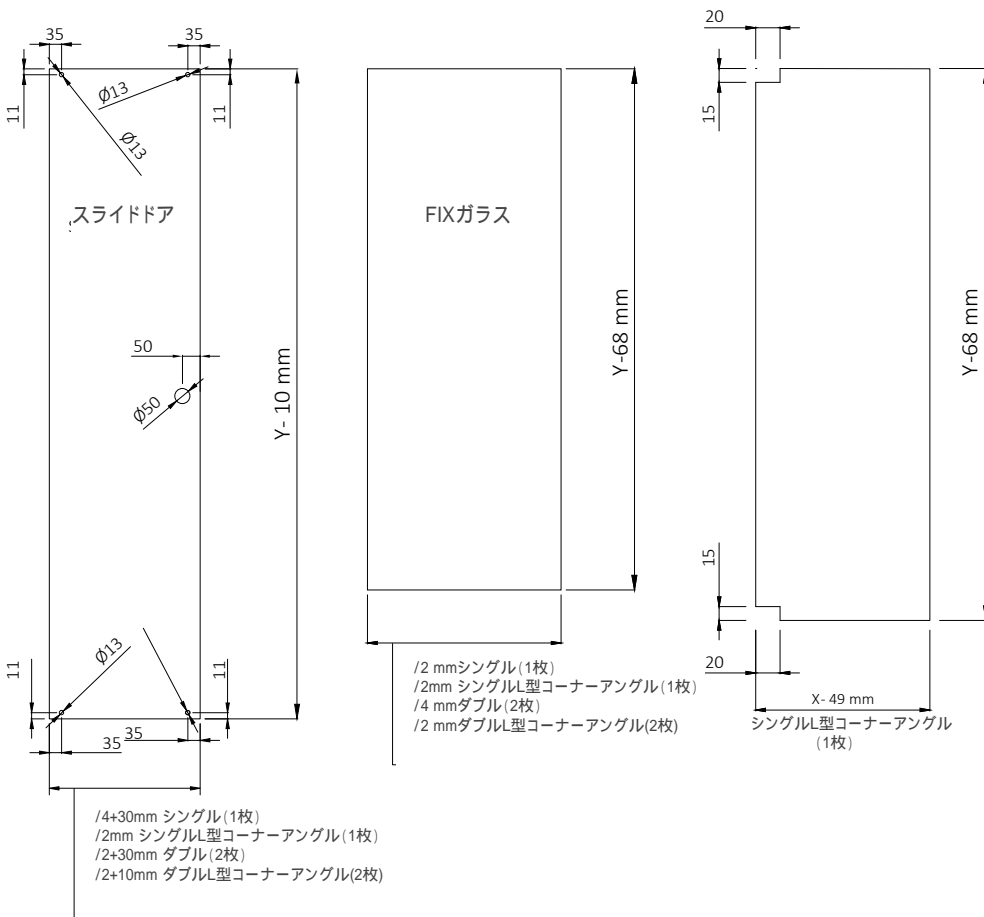

X = 開口幅
Y = 開口高さ



サテンプロファイル CODE1709



ローラー CODE1711

組み合わせ事例

組み合わせ事例
スライディング
片引き戸
固定ガラスパネル1枚

組み合わせ事例
スライディング
センター引き分け戸
固定ガラスパネル2枚

組み合わせ事例
スライディング
コーナー片引き戸
固定ガラスパネル1枚

組み合わせ事例
スライディング
コーナー引き分け戸
固定ガラスパネル2枚

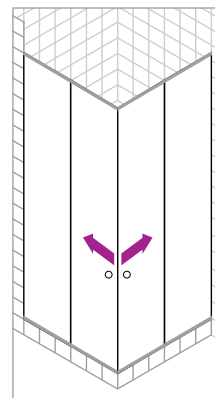
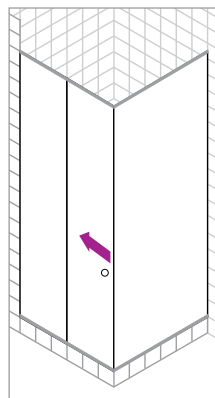
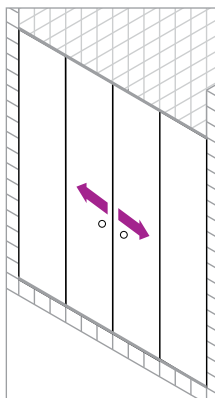
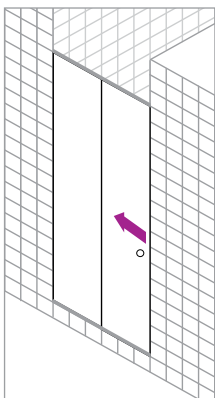

ステンレス鋼製ハンドル



スライディングガラスドア シャワー用



その他の製品カタログもダウンロードすることができます

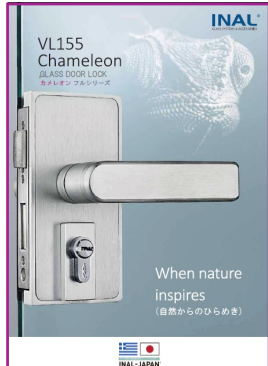
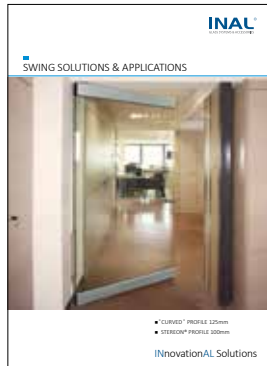
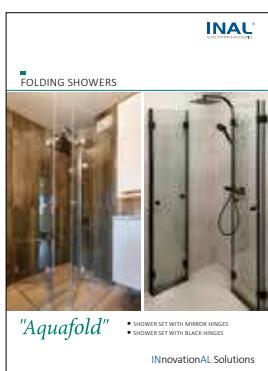

バラストレイドレール、Chameleon、フレキシブルガラスドア、油圧ヒンジクローザー『NOSCAVO』は日本語カタログがございます

革新的なソリューションを提供します

特約店募集中

ギリシャのガラス専用金物2200点輸入元

INAL-JAPAN

アイナル・ジャパン株式会社

〒177-0041 東京都練馬区石神井町2-27-8

tel : 03-6753-5665 fax : 03-6766-8971

✉ : info@inal.jp HP : <https://www.inal.jp>



www.inal.jp



ISO 9001 : 2015
CERTIFIED

www.inal.gr

[f Inal.gr](https://www.facebook.com/inal.gr)

[in company/intermetal-sa](https://www.linkedin.com/company/intermetal-sa)